

入学準備（学用品・持ち物）

「販売物品等一覧(価格入り)」を御覧ください。

ア) 教科書は、入学式当日に無償でお渡しします。(机の中に入れる道具箱も無償配付します。)

イ) 本日購入していただきたい学用品等

1年生にとって小学校生活は初めてのことがたくさんあります。友達と同じ学習用具を使って学習できると、より安心して生活できると考えています。できましたら、◎の学習用具は本日購入していただくと助かります。☆の学習用具は御家庭で持ち合わせのもの（袋類は手作りのもの）がございましたら、そちらをつかっていただいても結構です。

- | | |
|-----------------------------------|---------------------|
| ◎上履き | ◎色鉛筆（クーピーペンシル 12 色） |
| ◎体育着上着（校名入り 名札付き） | ◎図工クレヨン（16 色） |
| ◎体育着クォーターパンツ（紺色） | ☆粘土・粘土ケース（セット） |
| ◎体育用紅白帽子 | ◎工作はさみ（キャップ付） |
| ☆体育着袋 | ☆工作マット |
| ◎給食用エプロン・帽子 | ☆液体のり |
| ☆給食着袋 | ◎たんけんバッグ |
| ◎男女別交通安全帽子
（校章：男子は前、女子は左に付ける。） | ☆算数セット |
| ◎防災頭巾、☆カバー | ◎連絡帳 |
| ◎硬筆用ソフト下敷き（A4） | ◎連絡袋（A4ファスナー付き） |
| ◎シルバー鉛筆 2 本 | ☆タブレットケース |
| ☆赤青鉛筆 | |

ウ) 入学までに各自で御準備いただく学用品等

- | |
|---|
| <input type="checkbox"/> ランドセル等 |
| <input type="checkbox"/> 消しゴム(白。においのないもの。転がらないもの。) |
| <input type="checkbox"/> 鉛筆（4Bを4本。なるべくキャラクターなどの書いていないシンプルなもの。) |
| <input type="checkbox"/> 筆箱（箱型のもので鉛筆が固定されるもの。缶やプラスチック製ではないもの。消しゴム・鉛筆・赤青鉛筆を入れる。) |
| <input type="checkbox"/> 給食セット（箸・箸箱・マスク・ナフキン・歯ブラシ・コップ） |
| <input type="checkbox"/> 給食小袋（給食セットを入れる、巾着袋。) |
| <input type="checkbox"/> 上履き袋 |
| <input type="checkbox"/> 手提げ 2 つ
（1 つは荷物を入れて持ち帰る手提げ。もう 1 つは教室外に移動して学習する時に、教科書等の荷物を入れる手提げ。) |

※学用品等には、すべて油性ペンで学年・組・名前（ひらがなで、フルネーム）を記入してください。
体育着上着は、学年・組と名前だけをひらがなで記入してください。

エ) 学用品等の名前を書く位置と大きさについて
 指定の位置にはっきりと記名をお願いします。

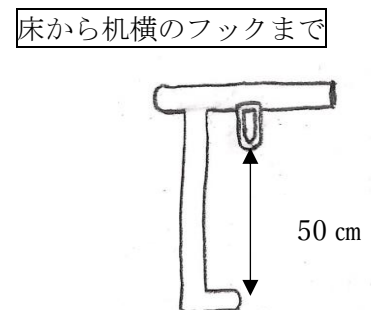
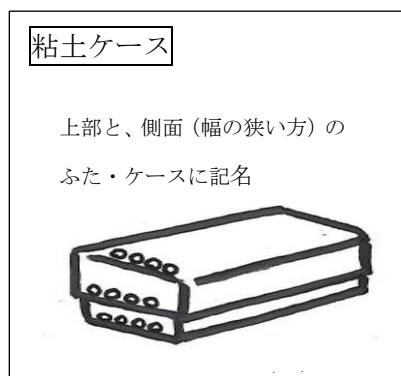
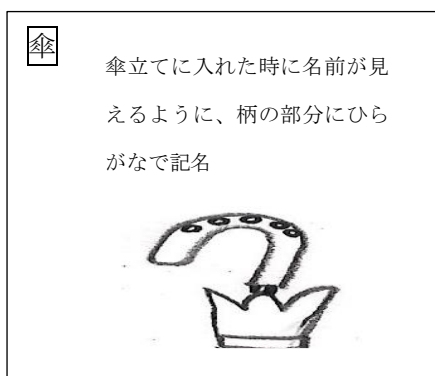
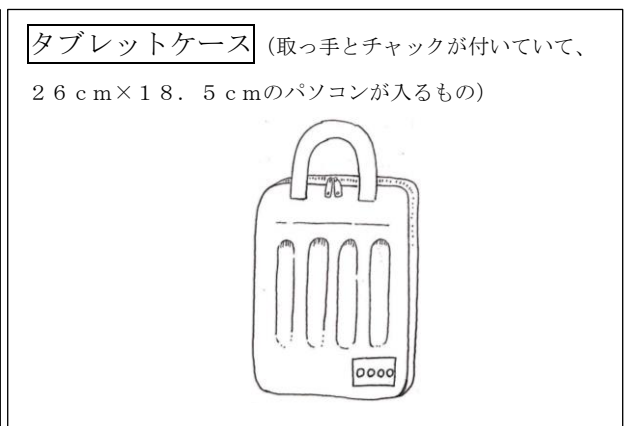
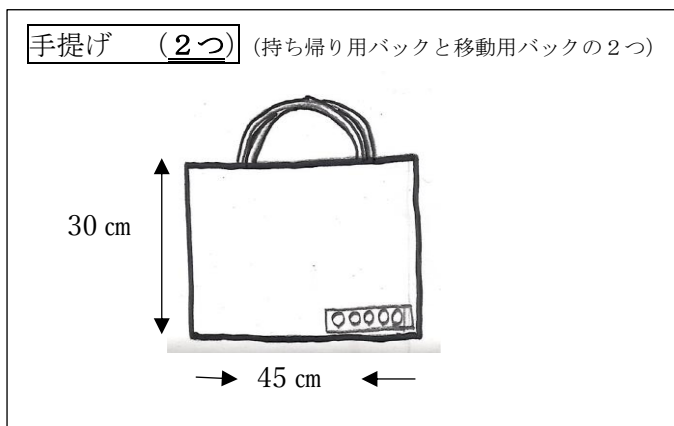
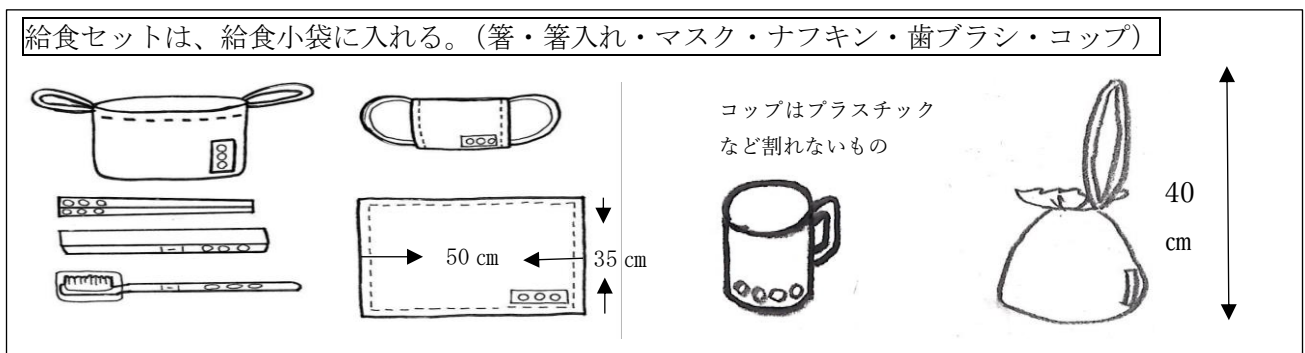
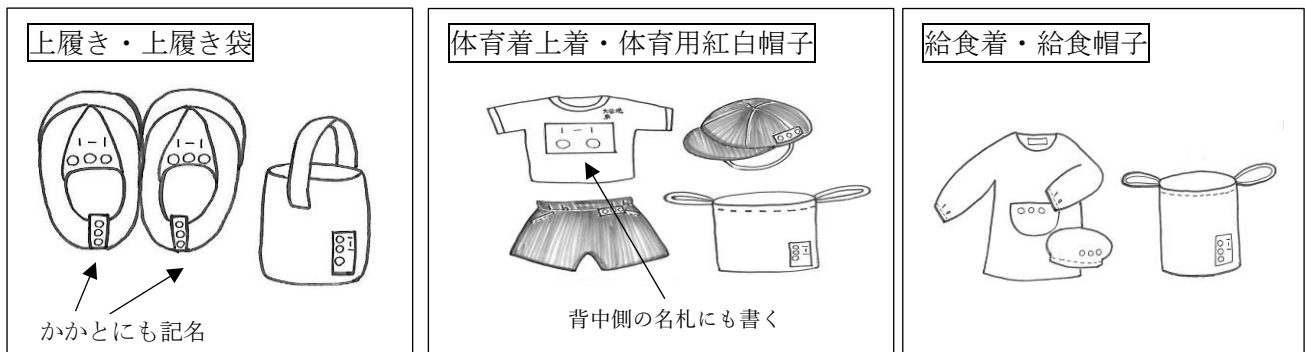

※給食小袋や手提げ、タブレットケースは、机の横のフックに掛けます。持ち手先端部から袋底までの長さが長すぎると床につき、危険です。